

# 雙口感溫・雙重守護

林內感溫爐系列產品介紹

2019/08上市

リンナイ株式会社

**Rinnai**

# 火災事件中13%來自爐火烹調

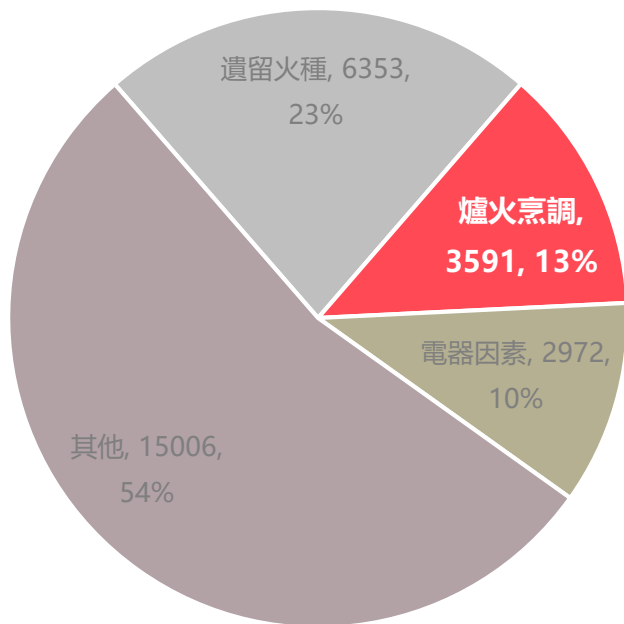

2018年通報火災事故27,922件中，  
高達**13%**事故是爐火烹調所引起，  
起火處為廚房的故事計有3,591件

資料來源：內政部統計處。107年火災事故統計通報。  
單位：次。

# 7人中有1人是老人，進入超高齡社會更需注意居家安全



台灣65歲以上老年人口已佔14.05%  
亦即7人當中有1人是老人

預計在10年內，  
台灣將邁入老年人口20%以上的  
超高齡社會！



**確保烹飪場所安全，是照顧長輩居家安全的第一步！**

# 日本已全面實施

日本法規規定  
瓦斯爐需配備感溫爐頭  
為居家安全把關

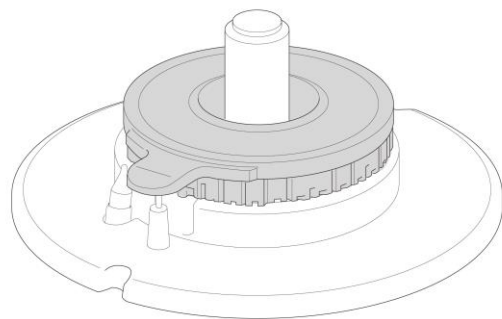

**台灣林內善盡企業社會責任，有義務開發安全性產品**

# 林內做得到！全形式感溫爐！

## 業界首創

全形式瓦斯爐配備感溫爐頭  
高規格技術，超越法規要求

## 業界首創

雙口感溫爐頭  
全面守護居家安全

## 日本原裝進口

感溫爐頭  
品質穩定，技術領先



# 林內感溫爐，揪乾溫，照顧家人好甘溫



感溫爐，守護居家料理安全  
主動偵測乾燒、過熱、高溫  
感恩長輩，為家人升級更安心的感溫爐

體貼家中長輩，不讓擔心長輩用火惡夢成真，  
選用感溫爐，主動偵測長時間煮食的乾燒與高溫，  
保障居家安全。

# 中式料理習慣，更該選用感溫爐保障安全



中式料理常  
使用**油炸、慢燉、煲湯**等  
用火時間長  
容易造成鍋底乾燒



長時間燉煮**忘記關火**  
鍋子乾燒後急速引火  
當鍋底溫度急速升高後  
接觸到油垢及抽油煙機電源  
危險一觸即發

定時自  
動熄火

自動監  
測鍋底  
溫度

感溫爐，揪乾溫，  
雙重把關

# 什麼樣的人最適合感溫爐？



為老年人、長輩  
換購安全安心的甘溫爐



家務繁忙  
可能會忘記關火的媽媽們



時常燉煮、久煮  
使用感溫爐可避免鍋子過度乾燒

# 林內做得到！雙口感溫，雙重安全把關

業界首創雙口感溫爐頭  
安全感知百分百

雙重安全守護



260°C高溫自動切斷

當溫度感知器偵測到鍋底溫度超標時(約260度), 會有蜂鳴聲警示。  
270~290°C自動熄火、切斷瓦斯。

偵測鍋底初期燒焦

當水分蒸發, 鍋子漸漸乾燒, 初期燒焦時, 因鍋底溫度會急遽升高。溫度感知器會偵測異常, 自動熄火。

# 感溫瓦斯爐，溫度曲線圖

## 防止油溫過熱止功能

### 防止油溫過熱裝置

防止油炸食物時若油溫過熱，會有「嗶嗶」蜂鳴聲提示，此情形若持續30分鐘會自動熄火。

### 說明:

- 1、當油炸溫度到達 $260^{\circ}\text{C}$ 時會以蜂鳴聲「嗶嗶一次」提醒用戶，若油溫維持 $260^{\circ}\text{C}$ 不變，瓦斯爐會在30分鐘後熄火。蜂鳴聲「嗶嗶嗶嗶嗶一次」。
- 2、大火快炒時，當鍋底少量的油達到 $260^{\circ}\text{C}$ 時以蜂鳴聲「嗶嗶一次」提醒，此時若未放入食材降溫，感溫棒偵測鍋底溫度達 $270\sim 290^{\circ}\text{C}$ 時，瓦斯爐會自動關閉瓦斯/熄火。蜂鳴聲「嗶嗶嗶嗶嗶一次」。
- 3、中途熄火後如欲再使用，請重新點火即可。

## 溫度感知器的作用

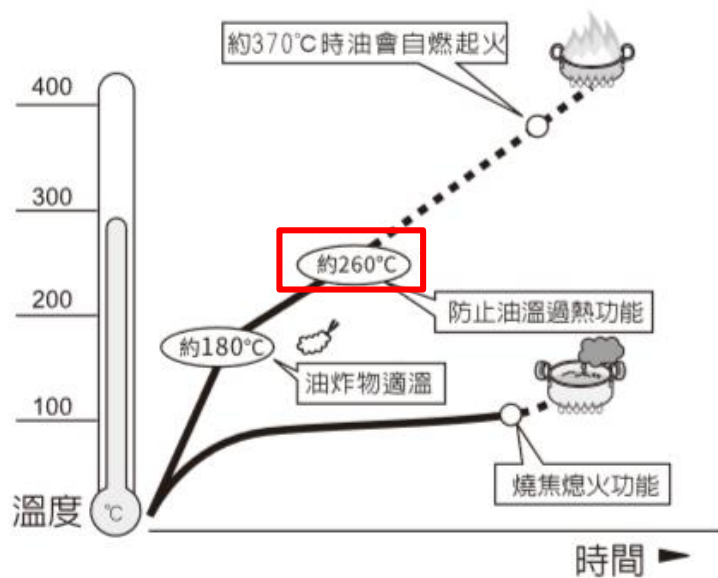

# 感溫瓦斯爐，溫度曲線圖

## 燒焦熄火功能

- 燉煮食物時，當鍋底燒焦初期則會自動熄火。
  - 依鍋子的材質，料理種類及火力不同，燒焦的程度亦不同。
- ※若鍋底有放海帶、豆皮等食材，燒焦熄火功能有時無法正常發揮作用。

### 說明:

- 1、燉煮時因鍋內含水份，所以溫度維持沸點(100°C)，當鍋底水份蒸發乾後，溫度急速上升，此時感溫棒偵測溫度異常，將訊號傳回基板，會自動判定為燒焦狀況，瓦斯爐則自動熄火。
- 2、料理海帶、豆皮等食材，當鍋底已燒乾時，因食材還含有水份，有可能會導致無法正常熄火作動。

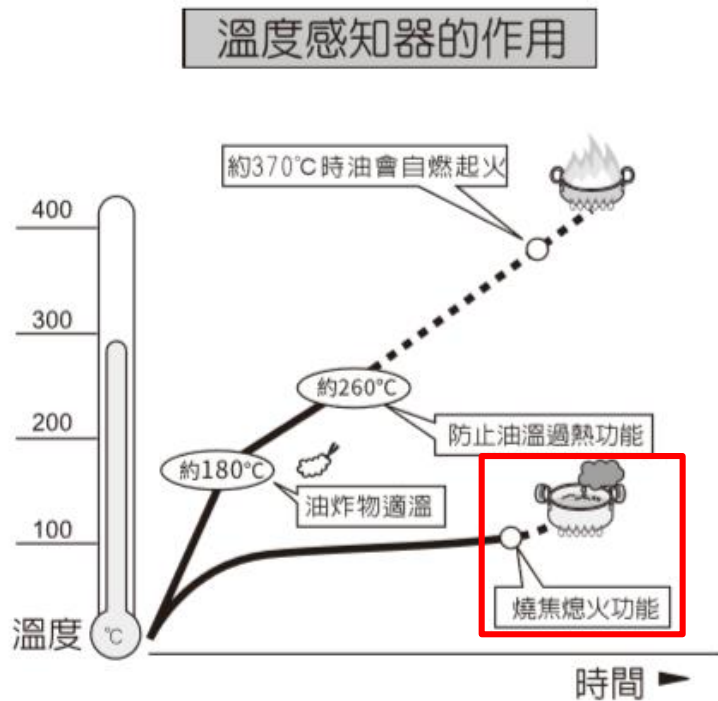

# 關於溫度感知器

- 為了讓溫度感知器可正常感應，請務必閱讀下列內容。

**警告**

❌ 溫度感知器上面跟鍋底未密合時不可使用

- 溫度感知器不能正確感應鍋底溫度，會導致起火或使用中熄火、機器燒毀。
- 若使用中華鍋輔助爐架的話，溫度感知器就不能跟鍋底密合。

溫度感知器 鍋底凹凸不平 超出3mm以上的凹陷 附著鐵鏽、油污 鍋子跟食材的重量未達300g 圓底不銹鋼中華鍋 中華鍋輔助爐架





❌ 請勿使用不易導熱的耐熱玻璃容器、砂鍋及鍋底寬而淺的鍋子油炸食品。油溫容易上昇可能會起火。

耐熱玻璃容器 砂鍋 鍋底寬而淺的鍋子

## 說明:

- 1、圓底不銹鋼中華炒鍋並非完全不能使用，只要鍋底與感溫棒能完全接觸依然可以使用。
- 2、鍋具厚度會影響溫度上升時間，鍋具太薄可能會造成提早啟動防空燒功能。

# 鍋具選擇

鍋子的種類		●油炸烹調 (油量200ml以上) ●快炒烹調	其他的烹調
鍋子 平底鍋 	鋁、銅、鐵、 琺瑯	○	○
	不鏽鋼	※厚	○
		※薄	×
中華鍋 	鋁、銅、鐵	○	○
	不鏽鋼 (平底)	※厚	○
		※薄	×
無水鍋 多層鍋 		○	○
砂鍋 耐熱玻璃容器 壓力鍋 		×	○ (有時會熄火)
茶壺 		—	○

※厚:2.5mm以上  
薄:未滿2.5mm

# 蜂鳴器內容

蜂鳴器音	內 容	原 因	處理方法
嗶嗶1次	高溫提醒	溫度感知器偵測到高溫	—
嗶3次	熄火安全裝置啓動	湯汁溢出、火焰被吹熄、點火失敗等	如需使用，請再點火一次
	點火未著火		
	忘記熄火功能啓動	使用開始約2小時，會自動熄火	
	電池更換通知(亮燈)	電池電量不足	請更換2個新的一號電池(1.5V)
嗶5次	油溫過熱防止、燒焦自動熄火啓動	油過熱、燒焦、忘記熄火引起的過熱、空燒等	如需使用，請再點火一次
	過熱防止功能啓動	過熱防止功能啓動後感知到異常	
嗶嗶5次	開關柄忘記轉回熄火位置(每分鐘響1回直至關閉為止)	熄火或未著火，開關柄還在點火位置未復位	請將開關柄轉至熄火位置
嗶長音1次	溫度感知器、電子零件故障(約8秒)	零件故障	請關閉瓦斯爐並停止使用 聯絡售後服務維修

# 林內雙口感溫：產品特色



日本原裝進口  
感溫爐頭



全系列玻璃天板  
**業界首創**玻璃台爐  
質感提升，展現工藝品味



全系列一級能效  
高熱效率/大火力



**業界首創**  
全口感溫設計  
雙爐頭溫度感知



2小時自動熄火裝置  
不怕久煮乾燒



**業界首創**  
全系列產品線  
符合各種廚房安裝需求

# 美型設計，質感實用兼具



## 業界首創

全系列玻璃天板，極致工藝呈現，細緻邊框處理，美感細節一次到位。



鑄鐵爐架耐用度高  
適合多種鍋具烹調  
精準感知鍋底溫度  
守護家人更安心



熱分布均勻外焰式爐頭  
大火小火隨心所欲  
適合各式料理需求

# 貼心裝置

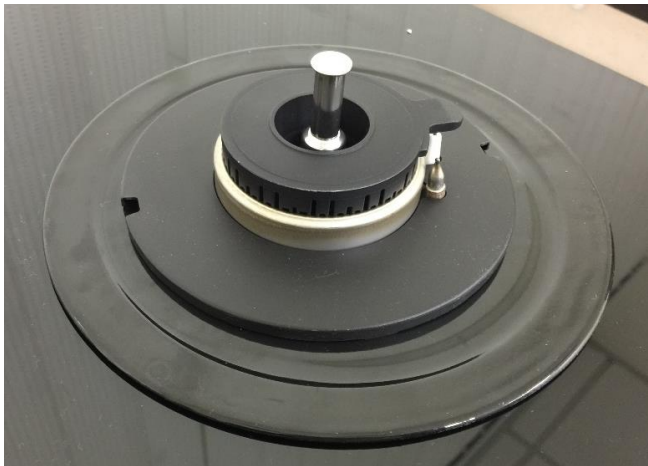

## 防漏爐頭設計

煮食時不慎溢出的湯汁或液體  
能順著階梯式天板壓盤，導流至  
玻璃天板保護爐體，容易清潔。



## 電量指示燈

主動提醒更換電池

# 產品型號



**RB-Q230G(B)**

**MB-Q230G(B)**

- 檯面式感溫二口爐
- 建議售價 16,500



**RBTS-Q230G(B)**

**MBTS-Q230G(B)**

- 嵌入式感溫二口爐
- 建議售價 13,500



**RTS-Q230G(B)**

**MTS-Q230G(B)**

- 台爐式感溫二口爐
- 建議售價 11,500

# 產品規格

	檯面式感溫二口爐	嵌入式感溫二口爐	台爐式感溫二口爐
型號	RB-Q230G(B)	RBTS-Q230G(B)	RTS-Q230G(B)
外觀尺寸	W755×H149×D446mm	W720×H225×D485mm	W702×H208×D445mm
挖孔尺寸	W670×D350mm (R85)	W660×D317mm(R0)	無
天板材質	黑玻璃	黑玻璃	黑玻璃
爐架材質	鑄鐵	鑄鐵	鑄鐵
點火方式	電子連續點火	電子連續點火	電子連續點火
使用電源	DC 1.5V×2	DC 1.5V×2	DC 1.5V×2
瓦斯消耗量	8.4 kW	8.4 kW	8.4 kW
標示熱效率	52%	52%	52%
能效分級	1級	1級	1級
建議售價	16,500	13,500	11,500